

幅 2600

岩間 良一様邸
キッチン:ラクエラ ご提案書

間口/奥行き/高さ
260cm/65cm/85cm

お問い合わせ番号
100318342

図面番号
112211047

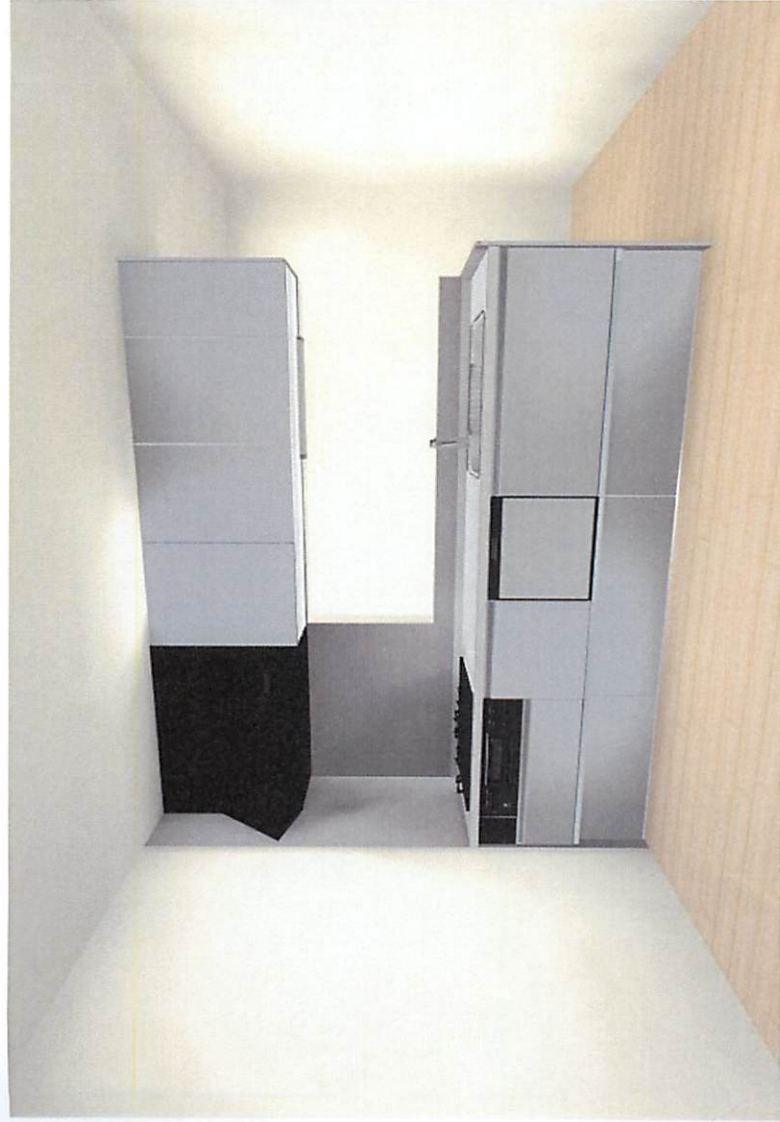

	深型レンジフード(シロッコファン) SILK/ブラック ZRSSNH(CD)2HKZE
	ホーロートップコンロ(3口/600mm) ホーロー/ブラック/水銀片面 ZGFNR6R4NKFE
	シングルレバー水栓 ZKMS111TICLE
	食器洗い乾燥機 ブラック/フェイス/ハズルタイプ ZWP45R14ADKFE
	ステンレスワークトップ キヌが自立自在に(1)コインニング加工。

rakura

ラクエラ

キッチンが家具、 と考える。

お気に入りの家具を運ぶようにキッチンを運んでみる。
ラクエラが目指したのはインテリアの組み合わせを
楽しむキッチンです。

	サイレントレール スムーズで静かな引出しがキッチンワークを より快適にします。
	シンク前収納 包丁出し(ロック付帯)、茶巾板、ふきん、 ラップなどが収納できます。
	ステンレスシンク(1口) シングル/ステンレスシンクです。 NVS51D835-H18.3mm(U)
	キッチンライト LEDシーソースイチタイプ(40mm)

■扉カラー	AROMA アロマ アロマホワイト (E2A) アロマネーブル (E2Y)	DAP光沢 アロマライム (E2E) アロマカシス (E2D)	アロマトープ (E2K) アロマアズール (E2P)	CAFE TILE カフェタイル用 カフェタイルホワイト (E3D) カフェタイルブラック (E3S)	RELIEF OAK リリーフオーク リリーフオークホワイト (E3T) リリーフオークミディアム (E3X)	蒸木仕上げ(木目柄) リリーフオークナチュラル (E3V)	CAFE WOOD カフェウッド カフェウッドモカ (E3K) カフェウッドエスポレッソ (E3H)	ペンテージ仕上げ ペンテージモカ (E3M) ペンテージエスポレッソ (E3N)	ロンガバー取手 ライン取手
-------	---	---------------------------------------	-------------------------------	---	---	----------------------------------	--	--	------------------

※画像はイメージです。印刷の都合上、色形などが実際とは多少異なる場合があります。

プラン作成日 2018/02/26 担当事業所名 横浜北営業所 担当者名 荒川洋至

システムキッチン商品仕様書

お問い合わせ番号：

100318342



岩間 良一 様邸

商品合計	¥1,002,200-	作成日付	2018年02月26日
商品総合計 (税込)	¥1,002,200- ¥1,082,376)	プラン名	キッチン：ラクエラ
消費税率	8%	見積番号	142886893
※納品予定月に準じます。 ※価格は税抜価格と、税込価格に分けて 表示しています。		図面番号	112211047
納品予定月	2018年07月	営業所	横浜北営業所
見積有効期限	30日	営業担当	荒川洋至
ご提案仕様		シヨールーム	
		シヨールーム担当	

扉カラー参考価格 ご予算に合わせて、扉カラーをお選びいただけます。

シリーズ	金額	シリーズ	金額
グラインド	¥1,089,200 (¥1,176,336)		
コンフォート	¥1,002,200 (¥1,082,376)		
シンシア	¥980,200 (¥1,058,616)		
トップ材質参考価格 ご予算に合わせて、トップ材質をお選びいただけます。			
トップ材質	金額	トップ材質	金額

rakura

ラクエラ

シンク種類 : ステンレスシンク (小) T Uシンク/ステンス

商品シリーズ

水栓金具 : シングルレバー水栓

扉シリーズ : コンフォート

食器洗い乾燥機 : あり

加熱調理機器 : ホーロートップコンロ グリル:水無片面焼き フェイス :ブラック トップ:ブラック 間口600mm

扉カラー : 未定

ガス種 : 未定

レンジフード : W=90cm/深型レンジフード シロココファン

吊戸棚/オプション : H=700mm/キッチンライト LEDシーソースイッチタイプ 600mm

開放防止部品 : あり

壁パネル : CAボード/色未定

壁パネル部材 :

間口/奥行き/高さ : 260cm/65cm/85cm

ワークトップ素材 : ステンレス/コイニングドット柄

フロアキャビネット : スライド収納プラン

スライドレール(シンクキャビネット) : サイレントレール (底板ステンレス なし)

天井高さ : 確定 (2371mm)

ガラスタイプ :

※建築現場の状況に応じて、商品取付費および搬入費が加算される場合があります。

※建築工事、電気工事、設備工事は施工範囲外の別途工事となります。

※製品仕様及び金額を予告無く変更する場合がありますので、予めご了承下さい。

※ご検討用プランにつき、商品名・商品仕様等については、ご販売事業者様との間で詳細をお打ち合わせ願います。

商品明細 (内訳) 書

お問い合わせ番号：100318342

見積番号：142886893 (2018年02月26日)

図面番号：112211047 (2018年02月26日)

岩間 良一 様邸

番号	部番	機種名	機能名	品名	商品寸法			数量	単価	標準金額	備考
					W	D	H				
1	D65cm I型ワークトップ	ステンレスシンク (TUSシタ)	ステンレスシンク (TUSシタ)	EBZBA260BTUR-SSNA	2600	650		1	¥114,000	¥114,000	ステンレス (ドット柄)
2	水栓金具	シングルレバー水栓 (一般地)	シングルレバー水栓 (一般地)	ZZKM5111TCLE				1	¥25,000	¥25,000	
3	D65cmコンロキャビネット (3口コンロ用)	3口コンロ用	3口コンロ用	EBG075HBVGL-***\$N	750	540	830	1	¥83,000	¥83,000	
4	調理機器 (ガスコンロ・3口)	ガス配管ガード	水無片面鏡 (ガスレンジ用)	ZGFNK6R14NKE-E	594	508	220	1	¥93,000	¥93,000	ガス種要確認
5	D65cmコンロキャビネット	乾燥機	3口コンロ用	ZKHKN-E				1	¥5,000	¥5,000	
6	D65cmコンロキャビネット	乾燥機	3口コンロ用	EBB090HNFGR-***\$N	900	640	830	1	¥111,000	¥111,000	
7	D65cmコンロキャビネット	乾燥機	3口コンロ用	ZNPP45R14ADK-E	448	621	450	1	¥123,000	¥123,000	
8	D65cmコンロキャビネット	乾燥機	3口コンロ用	ESS095HPPGN-***\$N	950	640	830	1	¥112,000	¥112,000	
9	D65cmコンロキャビネット	乾燥機	3口コンロ用	EBNE067HBNN-***	15	670	900	1	¥20,000	¥20,000	
10	D65cmコンロキャビネット	乾燥機	3口コンロ用	ZRS90NBD12FKZ-E	900	605	700	1	¥83,000	¥83,000	
11	D65cmコンロキャビネット	乾燥機	3口コンロ用	EBW050MSAAR-***NH	500	370	700	1	¥34,100	¥34,100	
12	D65cmコンロキャビネット	乾燥機	3口コンロ用	EBW120MBAAR-***NH	1200	370	700	1	¥53,300	¥53,300	
13	D65cmコンロキャビネット	乾燥機	3口コンロ用	ZZSKLED60CLK-E	568	93	23	1	¥28,000	¥28,000	
14	D65cmコンロキャビネット	乾燥機	3口コンロ用	EBNE039MWB-***	15	390	700	1	¥14,000	¥14,000	
15	D65cmコンロキャビネット	乾燥機	3口コンロ用	ZKFLNN-E	200	50		1	¥2,000	¥2,000	
キ ッ チ 子 ン									小計	¥900,400	

番号	部番	機種名	機能名	品名	商品寸法			数量	単価	標準金額	備考
					W	D	H				
16	CAホ-ド	2枚組	2枚組	KMJ-V180*	1820	3	910	1	¥44,400	¥44,400	カラー：未定
17	CAホ-ド	1枚組	1枚組	KMJ-N240*	2420	3	910	1	¥27,900	¥27,900	
18	CAホ-ド	見切り・コーナー用	見切り・コーナー用	KMJ-SDAW				1	¥8,100	¥8,100	
19	CAホ-ド	取付・設置キット	取付・設置キット	KMJ-BHH				2	¥10,700	¥21,400	
壁 パ ネ ル									小計	¥101,800	

商品明細 (内訳) 書

お問い合わせ番号：100318342

見積番号：14286893 (2018年02月26日)

図面番号：112211047 (2018年02月26日)

岩間 良一 様邸

※製品仕様及び金額を予告なく変更する場合がありますので、予めご了承下さい。
※ご検封用プランにつき、商品名・商品仕様等については、ご販売業者様との間で詳細をお打ち合わせ願います。
※開放防止部品の性能及び補償について
使用環境、または状況等(建物の構造・階数、収納状態、振動の大きさ・性能)により、性能を十分に発揮できない
場合がありますのでご注意ください。尚、収納物の破損等(損害)については補償の対象になりません。

商品総合計	¥1,002,200
(税込み)	(¥1,082,376)

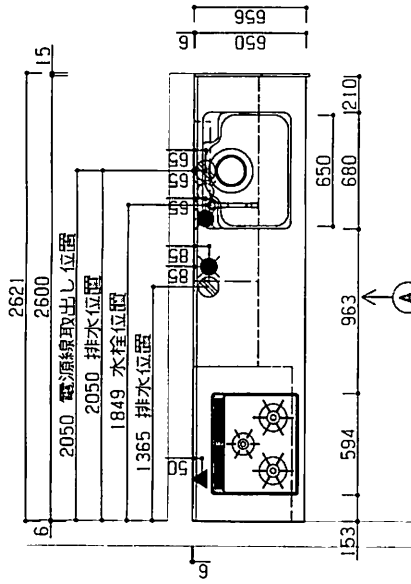

平面図

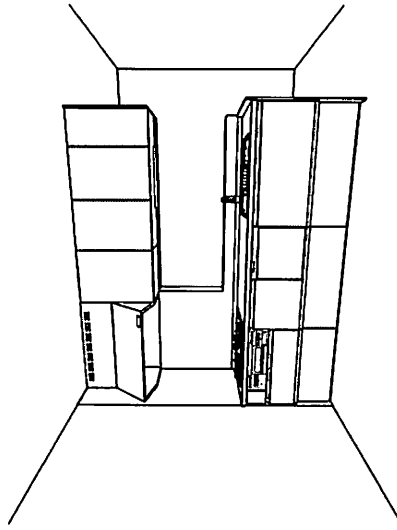

設備記号

記号	記号の意味	記号	記号の意味
●	給水位置	●	コネクタ取付位置
○	給湯位置	●	コネクタ取付位置/2口
⊙	排水位置	●	コネクタ取付位置/200V
▲	ガス配管位置	●	アース付コネクタ取付位置
+	電源取出し位置	●	3極接地付コネクタ取付位置

商品概要

商品シリーズ	ラクエラ
扉シリーズ	コンフォート
扉カラー	メイン色 未定
	サブ色
キャビネットカラー	アイボリー
取手種類	ライン取手
W・D・H	260cm/65cm/85cm
トップカラー	ステンレス/コイニングドット柄
シンク種類	ステンレスシンク(小) TUシンク/珪石
天井高さ	確定(2371mm)
壁パネル	CAボード/色未定
壁パネル部材	
アストラクタグ	
開放防止部材	あり
水栓金具	シングルレバー水栓
引出し仕様	サイレントレール(底板ステンレスなし)
食器洗浄乾燥器	あり
調理器	ホーロートップコンロ
レンジフード	グリル:水無片面焼き
吊戸	W=90cm/深型レンジフード シロココファン H=700mm
カウンタートップ	
ガラスタイプ	

必ずお読み下さい

- 以下の工事・部材は別途ご用意下さい。
- ・周囲躯体、仕上げ、取り付け用下地工事
 - ・ダクト工事、壁面開口、屋外化粧カバー等
 - ・給排水配管、電気配線、および接続工事

本体の「取付・設置」以外の関連工事（大工工事、電気工事、ガス配管工事、管工事、建具工事等）は法的有資格者による工事が必要になります。

フリナップ株式会社	物件名	岩間 良一 様邸	
	シリーズ	ラクエラ	
2018.02.26	SR	お問い合わせ番号	100318342
	作図 前田祥子	図面番号	112211047
		縮尺	1/30
		プラン名	キッチン:ラクエラ

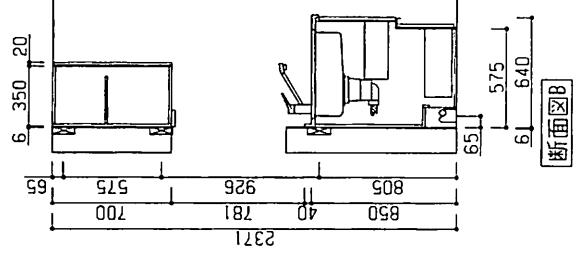
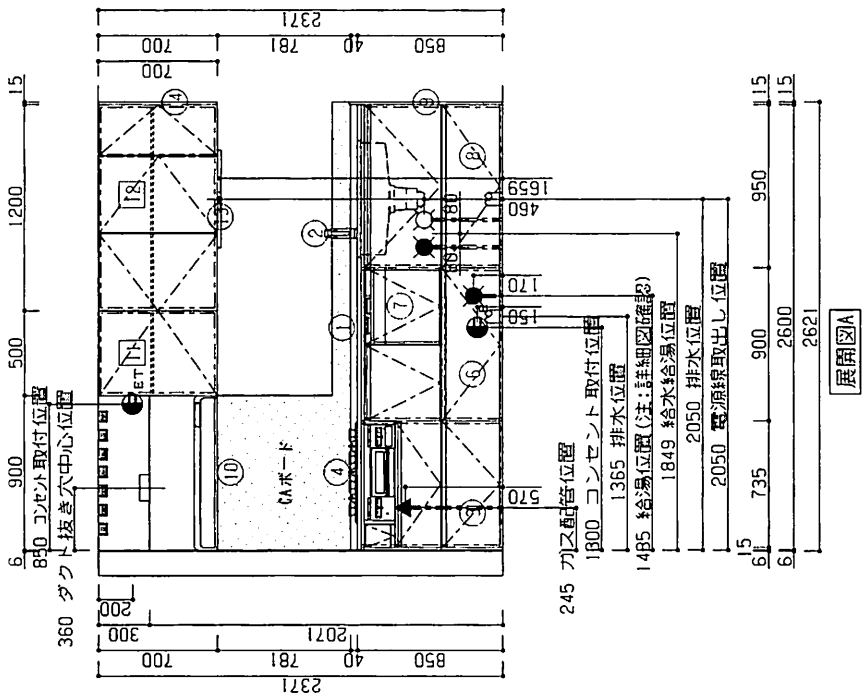
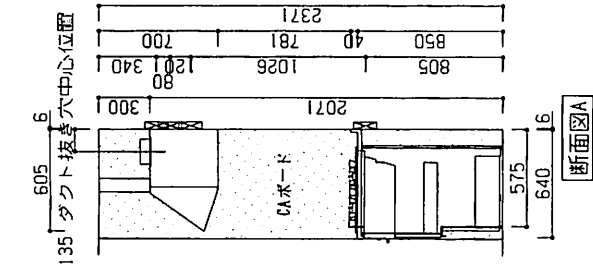

商品詳細

No	詳細	設備等
2	水栓金具	
4	ホーロートップコンロ 水無片面焼 き(ブロック)	ガス接続口15A (Rc1/2) 過熱防止 センサー
7	ブルオーブン 食器洗い乾燥機(ブラ ック)	B85W (AC100V) コンセント (15A, アース端子) 排水管 耐熱 HT20 相当
10	W=90cm 深型レンジフード(シロッ コファン) (H=70cm 用) (ブラッ ク)	(AC100V) コンセント (15A, アー ス端子) ダクト径150mm

設備記号

記号	記号の意味	記号	記号の意味
○	給水位置	●	コネクタ取付位置
●	給湯位置	○	コネクタ取付位置/2口
○	排水位置	○	コネクタ取付位置/200V
▲	ガス配管位置	○	アース付コネクタ取付位置
↓	電源取出し位置	○	3相接地付コネクタ取付位置

必ずお読み下さい

- 以下の工事・部材は別途ご用意下さい。
- ・ 周囲躯体、仕上げ、取り付け用下地工事
 - ・ ダクト工事、壁面開口、屋外化腐カバー等
 - ・ 給排水配管、電気配線、および接続工事

本体の「取付・設置」以外の関連工事（大工工事、電気工事、ガス配管工事、管工事、建具工事等）は法的有資格者による工事が必要になります。

クリナップ株式会社	営業所	株式会社 岩間 良一 様邸
	営業所	岩間 良一 様邸
	営業所	岩間 良一 様邸
営業所	岩間 良一 様邸	100318342
営業所	岩間 良一 様邸	112211047
営業所	岩間 良一 様邸	1/30
営業所	岩間 良一 様邸	12211047

2018.02.26

前田祥子

キッチン：ラクエラ

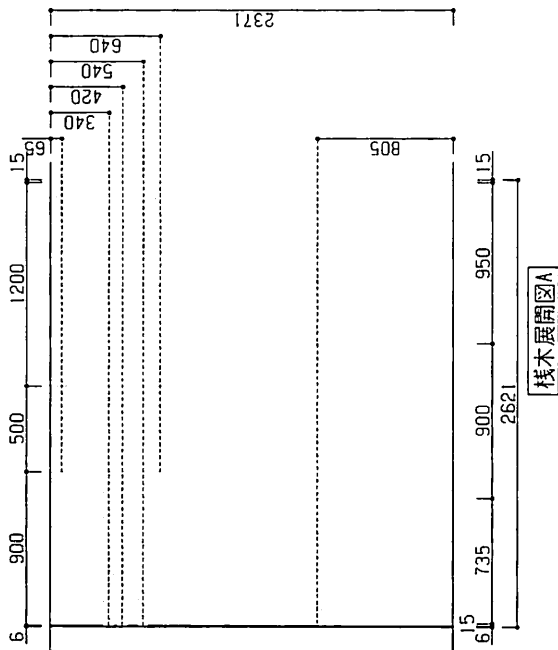

本体の「取付・設置」以外の関連工事（大工工事、電気工事、電気工事、ガス配管工事、管工事、建具工事等）は法的有資格者による工事が必要になります。

クリナップ株式会社	岩間 良一様邸	物件名	岩間 良一 様邸
	2018.02.26	プラン名	キッチン：ラクエラ
岩県 荒川洋至	シリーズ ラクエラ	100318342	
SR	縮尺 1/30	お問い合わせ番号	
作図 前田祥子		図面番号	112211047

システムキッチン商品仕様書

お問い合わせ番号：
100318342



岩間 良一 様邸

扉カラー参考価格 ご予算に合わせて、扉カラーをお選びいただけます。

商品合計	¥880,200-	作成日付	2018年02月20日
商品総合計 (税込)	¥880,200- ¥950,616)	プラン名	キッチン：ラクエラ
消費税	8%	見積番号	142830604
※納品予定月に準じます。 ※価格は税抜価格と、税込価格に分けて 表示しています。		図面番号	112179664
納品予定月	2018年07月	営業所	横浜北営業所
見積有効期限	30日	営業担当	荒川洋至
ご提案仕様		シヨールーム	
		シヨールーム担当	

シリーズ	金額	シリーズ	金額
グランド	¥944,200 (¥1,019,736)		
コンフオート	¥880,200 (¥950,616)		
シンシア	¥858,200 (¥926,856)		
トッブ材質参考価格 ご予算に合わせて、トッブ材質をお選びいただけます。			
トッブ材質	金額	トッブ材質	金額

rakura

ラクエラ

商品シリーズ

：ステンレスシンク (小) T Uシンク / ステンレス

扉シリーズ

：シングルレバー水栓

扉カラー

：アイボリー

：ライオン取手

：I型

：右

間口/奥行き/高さ

：260cm/65cm/85cm

ワークトップ素材

：ステンレス/コイニングドット柄

フロアキャビネット

：スライド収納プラン

スライドレール(シクキヤベネット)

：サイレントレール (底板ステンレス なし)

※建築現場の状況に応じて、商品取付費および搬入費が加算される場合があります。

※建築工事、電気工事、設備工事は施工範囲外の別途工事となります。

※製品仕様及び金額を予告無く変更する場合がありますので、予めご了承下さい。

※ご検討用プランにつき、商品名・商品仕様等については、ご販売事業者様との間で詳細をお打ち合わせ願います。

シンク種類

：ステンレスシンク (小) T Uシンク / ステンレス

水栓金具

：シングルレバー水栓

食器洗い乾燥機

：なし

加熱調理機器

：ホーロートップコンロ グリル：水無片面焼き フェイス：ブラック トップ：ブラック 間口600mm

ガス種

：未定

レンジフード

：W=90cm/深型レンジフード シロココファン

吊戸棚/オプション

：H=700mm/キッチンライント LEDシーソースイッチタイプ 600mm

開放防止部品

：あり

壁パネル

：CAボード/色未定

壁パネル部材

：なし

天井高さ

：確定 (2371mm)

ガラスタイプ

：なし

商品明細 (内訳) 書

お問い合わせ番号：100318342

見積番号：142830604 (2018年02月20日)

図面番号：112179664 (2018年02月20日)

岩間 良一 様邸

機種名		機能名		品名		商品寸法		数量	単価	標準金額	備考
番号	部番	機種名	機能名	品名	W	D	H				

1	D65cm I型ワークトップ	ステンレスシンク (TUシンク)	EBZBA260BTUR-SSNA	2600	650			1	¥114,000	¥114,000	ステンス (ト)柄)
2	水栓金具	シングルレバー水栓 (一般地)	ZZKM5111TCL					1	¥25,000	¥25,000	
3	D65cmコンロキャビネット(3口コンロ用)	スライド収納(インレール)コンロ横引出前板(ブラック)	EBG075HBVGL-***\$N	750	540	830		1	¥83,000	¥83,000	
4	調理機器(ガスコンロ・3口)	水無片面焼(ブラック)フェイス(ブラック・ホーローアップ)	ZGFNK6R14NKE(E)	594	508	220		1	¥93,000	¥93,000	ガス種要確認
5	ガス配管ガード	3口コンロ用	ZKHKN-E					1	¥5,000	¥5,000	
6	D65cmベースキャビネット	スライド収納(インレール)・1段引出し・スライドパレット付	EBB090HBHGN-***\$N	900	540	830		1	¥112,000	¥112,000	
7	D65cmシンクキャビネット	スライド収納 (サイレントレール)	EBS095HPPGN-***\$N	950	640	830		1	¥112,000	¥112,000	
8	D65cmサイド化粧板	ベースキャビネット用	EBNE067HBNN-***	15	670	900		1	¥20,000	¥20,000	
9	レンジフード	深型シロココファン(ブラック)	ZRS0NBD12FKZ-E	900	605	700		1	¥83,000	¥83,000	
10	(開放防止部品付) ミドル吊戸棚	不燃仕様 (片側) ・取手レス仕様	EBW050MSAAR-***NH	500	370	700		1	¥34,100	¥34,100	
11	(開放防止部品付) ミドル吊戸棚	取手レス仕様	EBW120MBAAR-***NH	1200	370	700		1	¥53,300	¥53,300	
12	キッチンライント	LEDタイプ	ZZSKLED60CLK-E	568	93	23		1	¥28,000	¥28,000	
13	サイド化粧板	ミドル吊戸棚用	EBNE039MWBN-***	15	390	700		1	¥14,000	¥14,000	
14	キャビネットオプションパーツ	直管排水管対応用エルボ	ZKFLNN-E	200	50			1	¥2,000	¥2,000	
									キッチン 小計	¥778,400	

番号	部番	機種名	機能名	品名	W	D	H	数量	単価	標準金額	備考
15	CAボート	2枚組	KMJ-V180*	1820	3	910		1	¥44,400	¥44,400	カラー：未定
16	CAボート	1枚組	KMJ-N240*	2420	3	910		1	¥27,900	¥27,900	
17	CAボート	昇切り・コーナー用モール	KMJ-SDAW					1	¥8,100	¥8,100	
18	CAボート	取付・設置キット	KMJ-BHH					2	¥10,700	¥21,400	
									壁パネル 小計	¥101,800	

商品明細 (内訳) 書

お問い合わせ番号：100318342

見積番号：142830604 (2018年02月20日)

図面番号：112179664 (2018年02月20日)

岩間 良一 様邸

※製品仕様及び金額を予告なく変更する場合がありますので、予めご了承下さい。
※ご検討用プランにつき、商品名・商品仕様等については、ご販売事業者様との間で詳細をお打ち合わせ願います。
※開放防止部品の性能及び補償について
使用環境、または状況等(建物の構造・階数、収納状態、振動の大きさ・性能)により、性能を十分に発揮できない
場合がありますのでご注意ください。尚、収納物の破損等(損害)については補償の対象になりません。

商品総合計	¥880,200
(税込み)	(¥950,616)

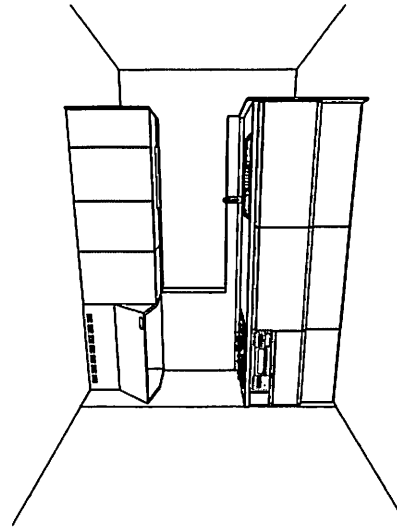
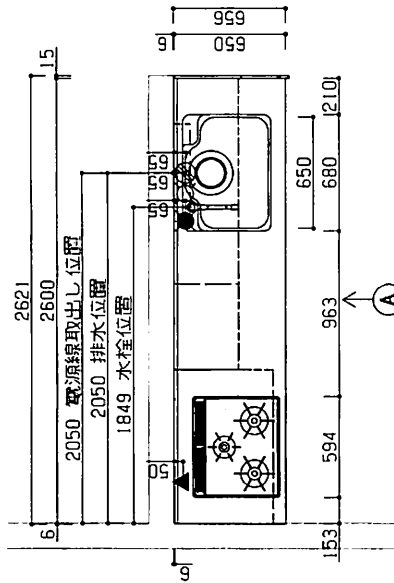

■設備記号

記号	記号の意味	記号	記号の意味
○	給水位置	●	コンセント取付位置
○	給湯位置	●	コンセント取付位置/2口
●	排水位置	●	コンセント取付位置/200V
▲	ガス給湯器位置	●	アース付コンセント取付位置
+	電源取出し位置	●	3極接地付コンセント取付位置

■商品概要

商品シリーズ	ラクエラ
扉シリーズ	コンフォート
扉カラー	メイン色 未定 サブ色
キャビネットカラー	アイボリー
取手種類	ライン取手
W・D・H	260cm/65cm/85cm
トップカラー	ステンレス/コイニングドット柄
シンク種類	ステンレスシンク (小) TUシンク/ボカス
天井高さ	確定 (2371mm)
壁パネル	CAボード/色未定
壁パネル部材	
アストラタタフ	
開放防止部材	あり
水栓金具	シングルレバー水栓
引出し仕様	サイレントレール (底板ステンレスなし)
食器洗浄乾燥器	なし
調理器	ホーロートップコンロ グリル:水無片面焼き
レンジフード	W=90cm/深型レンジフード シロココファン
吊戸	H=700mm
カウンタートップ	
ガラスタイプ	

■必ずお読み下さい

- 以下の工事・部材は別途ご用意下さい。
- ・周囲躯体、仕上げ、取り付け用下地工事
 - ・ダクト工事、壁面開口、屋外化粧カバー等
 - ・給排水配管、電気配線、および接続工事

本体の「取付・設置」以外の関連工事（大工工事、電気工事、ガス配管工事、管工事、建具工事等）は法的有資格者による工事が必要になります。

クリナップ株式会社	営業所	栃県 荒川村	シリーズ	ラクエラ	物料名	岩間 良一 様邸
	SR		総R	1/30	100318342	キッチン:ラクエラ
2018.02.20	作図	PN228S			お問い合わせ番号	
					図面番号	
					プラン名	

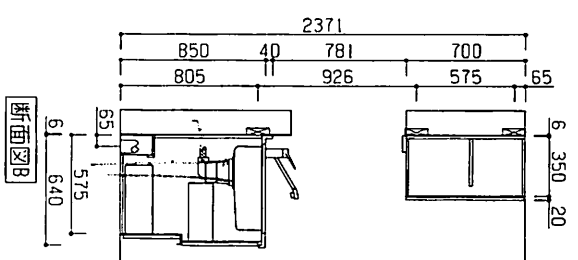
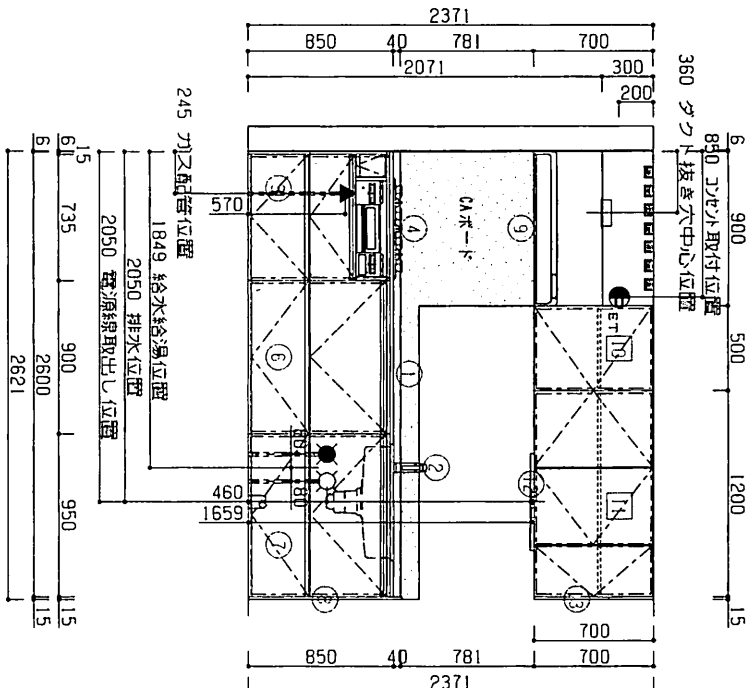
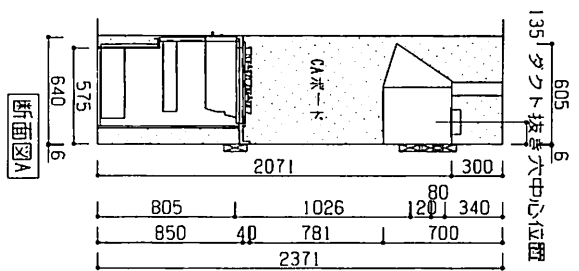

71

商品詳細

No	詳細	設備等
2	水栓金具	
4	ホーロートップコンロ 水無片面焼き (セラミック)	ガス接続口15A (Rel/2) 過熱防止センサー
9	W=900mm 深型レンジフード (シロココア) (H=700mm 用) (セラック)	コンセント (15A、アース) タクト径150mm

設備記号

記号	記号の意味	記号	記号の意味
①	給水位置	⑨	コイル取付位置
②	給湯位置	⑩	コイル取付位置/口
③	排水位置	⑪	コイル取付位置/200V
④	ガス配管位置	⑫	ガス付コイル取付位置
⑤	電源取出し位置	⑬	3相接地付コイル取付位置

必ずお読み下さい

以下の工事・部材は別途ご用意下さい。
 ・周囲躯体、仕上げ、取り付け用下地工事
 ・タクト工事、壁面開口、屋外化班カバー等
 ・給排水配管、電気配線、および接続工事

本体の「取付・設置」以外の関連工事（大工工事、電気工事、ガス配管工事、管工事、建具工事等）は法的有資格者による工事が必要になります。

クリナップ株式会社

2018.02.20

2018.02.20

1/30

キッチン：ラクエラ

岩間 良一 様邸

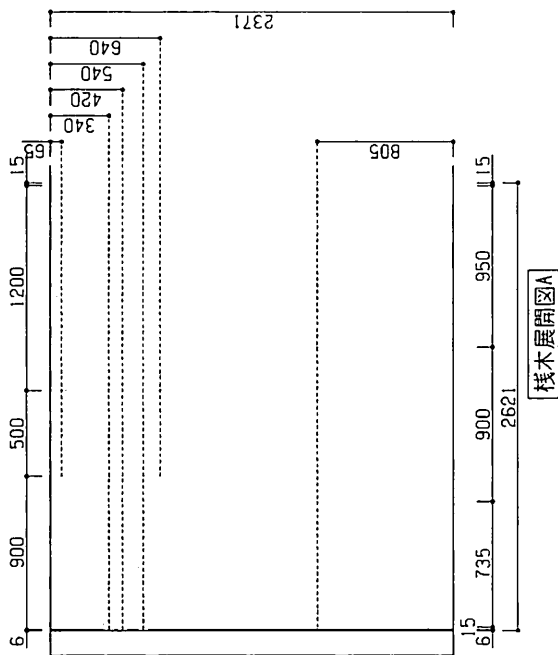

本体の「取付・設置」以外の関連工事（大工工事、電気工事、ガス配管工事、管工事、建具工事等）は法的有資格者による工事が必要になります。

フリナップ株式会社	住所	横浜北営業所 栗川荘至		物件名	岩間 良一 様邸
	SR	シリーズ	ラクエラ	お問い合わせ番号	100318342
2018.02.20	作図	PN228S	縮尺	1/30	プラン名
				図面番号	112179664
					キッチン：ラクエラ

岩間 良一 様邸
キッチン:ラクエラ ご提案書

間口/奥行き/高さ
260cm/65cm/85cm

お問い合わせ番号
100318342

図面番号
112179664

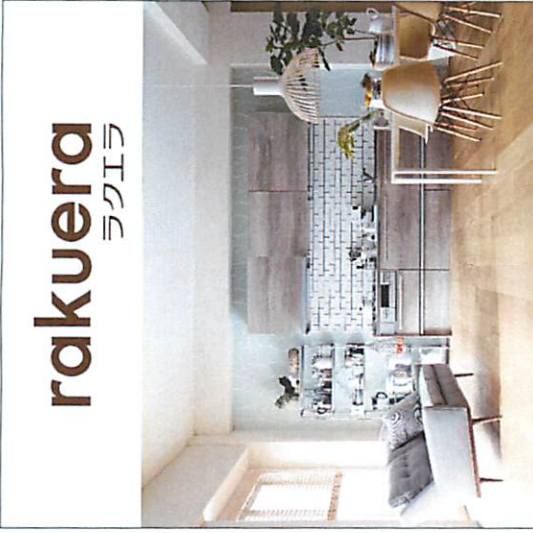
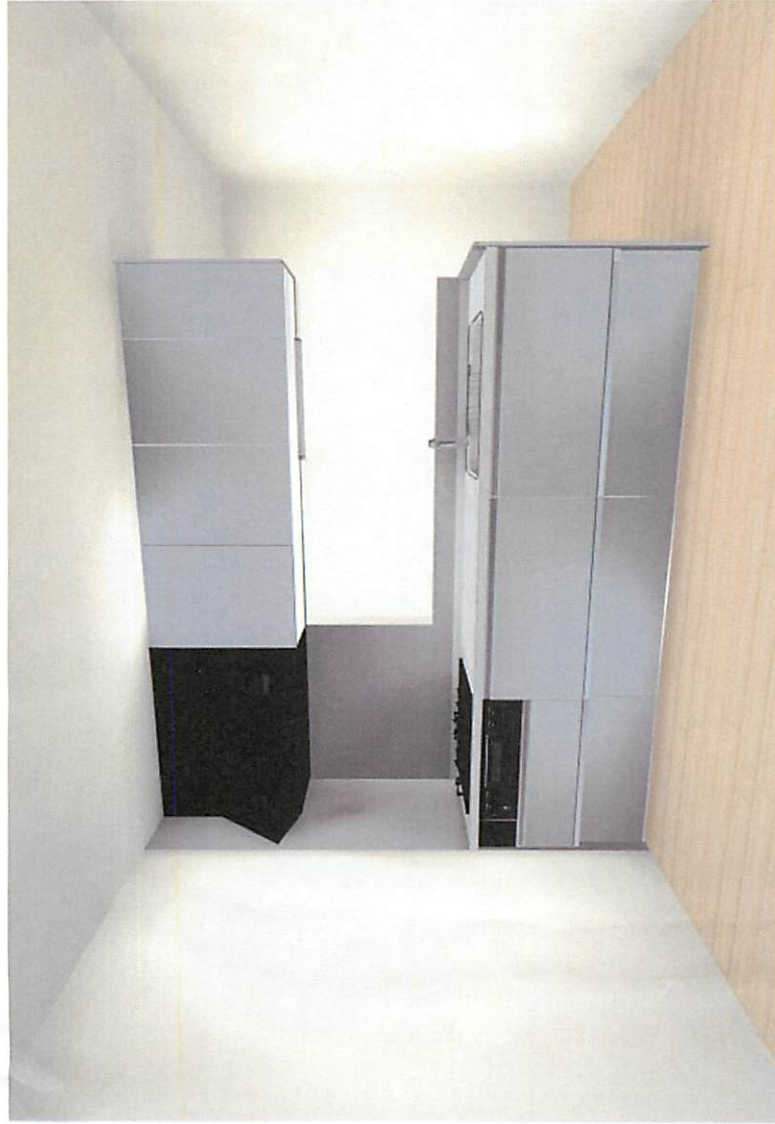

rakura
ラクエラ

キッチンが家具、
と考える。

お気に入りの家具を選ぶようにキッチンを選んでみる。
ラクエラが目指したのはインテリアの組み合わせを
楽しむキッチンです。

 深型レンジフード(シロツクファン) ZKSSDNR(CD)ZKZ/E	 ホーロートップコンロ(3口 60cm) ZGENR(L)ZKZ/E	 シングルレバー水栓 ZKMSH(T)ZKZ/E	 ステンレスワークトップ キズが目立たないくいこみ加工。	 ステンレスシンク(H) シンクのステンレスシンクです。 W65×D48×H18.5cm(L)
--	---	---	---	--

 トール足元収納 扉の裏にも立てたまま収納し入れる トール足元収納。	 サイレントレール スムーズで静かな引出しがキッチンワークを より快適にします。	 シンク前収納 色付き(ロック付き)、扉取手、ふきん、 ラップなどが収納できます。	 キッチンライト LEDセンサースイッチタイプ 600mm	 RELIEF OAK(リリーフオーク) リリーフオークナチュラル (E3V) リリーフオークホワイト (E3T) リリーフオークミチアイム (E3X)	 CAFE WOOD(カフェウッド) カフェウッドモカ (E3K) カフェウッド Espresso (E3H)
---	---	--	---	--	--

 ■扉カラー AROMA アロマ アロマホワイト (E2A) アロマブルー (E2V) DAP光沢 アロマライム (E2E) アロマカンス (E2G)	 AROMA アロマ アロマホワイト (E2A) アロマブルー (E2V) DAP光沢 アロマライム (E2E) アロマカンス (E2G)	 CAFE TITLE(カフェタイトル) カフェタイトルホワイト (E3D) カフェタイトルアクア (E3S)	 RELIEF OAK(リリーフオーク) リリーフオークナチュラル (E3V) リリーフオークホワイト (E3T) リリーフオークミチアイム (E3X)	 CAFE WOOD(カフェウッド) カフェウッドモカ (E3K) カフェウッド Espresso (E3H)	 ペンチー仕上げ ペンチー仕上げ ペンチー仕上げ	 ペンチー仕上げ ペンチー仕上げ ペンチー仕上げ	 ペンチー仕上げ ペンチー仕上げ ペンチー仕上げ	 ペンチー仕上げ ペンチー仕上げ ペンチー仕上げ	 ペンチー仕上げ ペンチー仕上げ ペンチー仕上げ	 ペンチー仕上げ ペンチー仕上げ ペンチー仕上げ	 ペンチー仕上げ ペンチー仕上げ ペンチー仕上げ
---	--	---	--	---	---	--	--	--	--	--	--

※画像はイメージです。印刷の都合上、色彩などが実際とは多少異なる場合があります。

プラン作成日
2018/02/20

担当事業所名
横浜北営業所

担当者名
荒川洋至

Washstand

BGA シリーズ

NEW



薄型 (C)

シンプルな美しさを追求した洗面化粧台。



キッチンから、笑顔をつくらう

キッチンから、笑顔をつくらう



ボールの前ぶちを薄くした
スタイリッシュなデザイン。



消費電力が少なく省エネ効果の高い
LED照明もご用意。



衝撃に強くて、割れにくい。



既設配管に幅広く対応する
底板点検口を標準装備。



可動式トレー3面鏡に付属。



底面積が広いからバケツも入ります。

COLOR VARIATION

コンパクトでも広く使えるスクエアなボール。

奥行50cmとコンパクトながら、底面積が広い洗面ボールを実現しました。一般的な洗面化粧台とは異なりボールの手前をなだらかにすることで、ボール全体に一体感と広がりを感じさせるカタチを実現しました。

PICK UP POINT



ボールカラー

原カラー(スタンダード)



ホワイト(S)

原カラー(ハイグレード)



ミルクホワイト(W)



ベールウッド(N)

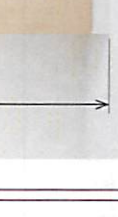

チャコールウッド(D)

CHECK POINT

設置場所に合わせて総高さ185cmと180cmの2種類が選べます。

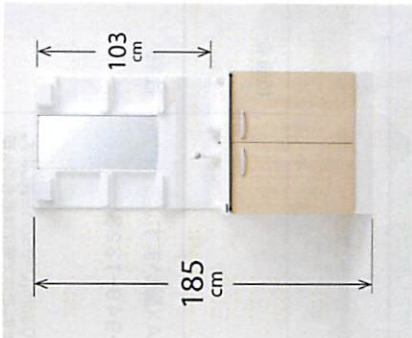

185 cm

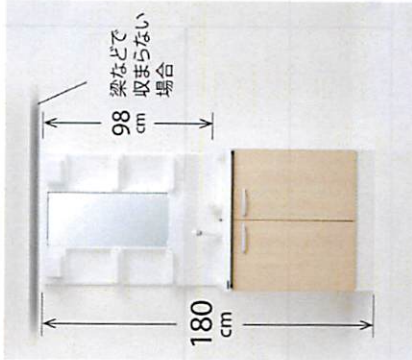

180 cm

98 cm
梁などで
収まらない
場合



軽量化により搬入も楽になりました。



●印刷のため実物とは多少異なる場合があります。



●本紙掲載の画像はイメージとなりますので、ご来店の際は改めてお見積り・カタログの確認ください。



DAIMATSU
キッチンから、
笑顔をつくらう



見積もり 発注書



注文番号	注文日	お届け先	希望納期
備考	年 月 日	担当者	
■扉カラーバリエーション		■機種構成一覧	
ハイグレード マット(木目)	スタンダード マット(単色)	●高さ(H/L)は、ミラーキャビネット高さはH=103cm、L=98cmを表します。 ●品名の※印には扉カラーの色記号が入ります。ご注文時には品名の※印に色記号を加えてください。 ●洗面化粧台の品名については、一般地用=M、寒冷地用=Gを選んでください。	
パールウッド (N)	ミルクホワイト (W)	●電球形LEDランプ(11.2W) / 電球形蛍光灯ランプ(24W) ●コンセント1個付	
ハイグレード マット(単色)	スタンダード マット(単色)	●電球形LEDランプ(11.2W) / 電球形蛍光灯ランプ(24W) ●コンセント1個付	
パールウッド (N)	ミルクホワイト (W)	●電球形LEDランプ(11.2W) / 電球形蛍光灯ランプ(24W) ●コンセント1個付	



周口	75cm	60cm	65cm		
ウォールキャビネット				洗濯機用ウォールキャビネット	
品名	GAW75T※	GAW60T※	GAW65T※	品名	
価格	¥21,000	¥20,000	¥21,000	価格	¥20,000
実行/高さ	¥23,000	¥22,000	¥23,000	実行/高さ	32cm/41cm

周口	45cm	30cm	25cm		
サイドウォールキャビネット				サイドウォールキャビネット(上下)	
品名	GASW45※(R/L)	GASW30※(R/L)	GASW25※(R/L)	品名	
価格	¥18,000	¥16,000	¥15,000	価格	¥14,000
実行/高さ	¥20,000	¥18,000	¥17,000	実行/高さ	32cm/41cm

周口	45cm	30cm	25cm		
サイドキャビネット(上下)				サイドキャビネット(上下)	
タイプ	扉タイプ			タイプ	片面収納タイプ
品名	GASU45※(R/L)	GASU30※(R/L)	GASU25※(R/L)	品名	
価格	¥43,000	¥32,000	¥24,000	価格	¥23,000
実行/高さ	¥45,000	¥34,000	¥24,000	実行/高さ	25cm/73cm

周口	75cm	60cm	50cm/83cm		
洗面化粧台				洗面化粧台	
タイプ	引出しタイプ			タイプ	引出しタイプ
品名	スタンダード	ハイグレード	スタンダード	品名	
価格	¥89,000	¥91,000	¥78,000	価格	¥71,000
実行/高さ	¥91,000	¥93,000	¥80,000	実行/高さ	50cm/83cm

周口	75cm	60cm	50cm/83cm		
洗面化粧台				洗面化粧台	
タイプ	引出しタイプ			タイプ	引出しタイプ
品名	スタンダード	ハイグレード	スタンダード	品名	
価格	¥89,000	¥91,000	¥78,000	価格	¥71,000
実行/高さ	¥91,000	¥93,000	¥80,000	実行/高さ	50cm/83cm

周口	75cm	60cm	50cm/83cm		
洗面化粧台				洗面化粧台	
タイプ	引出しタイプ			タイプ	引出しタイプ
品名	スタンダード	ハイグレード	スタンダード	品名	
価格	¥89,000	¥91,000	¥78,000	価格	¥71,000
実行/高さ	¥91,000	¥93,000	¥80,000	実行/高さ	50cm/83cm

岩間 良一 様邸

キッチン:クリンレディ ご提案書

間口/奥行き/高さ

260cm/65cm/85cm

お問い合わせ番号

100318342

図面番号

112183185



キッチンから、笑顔をつくらう

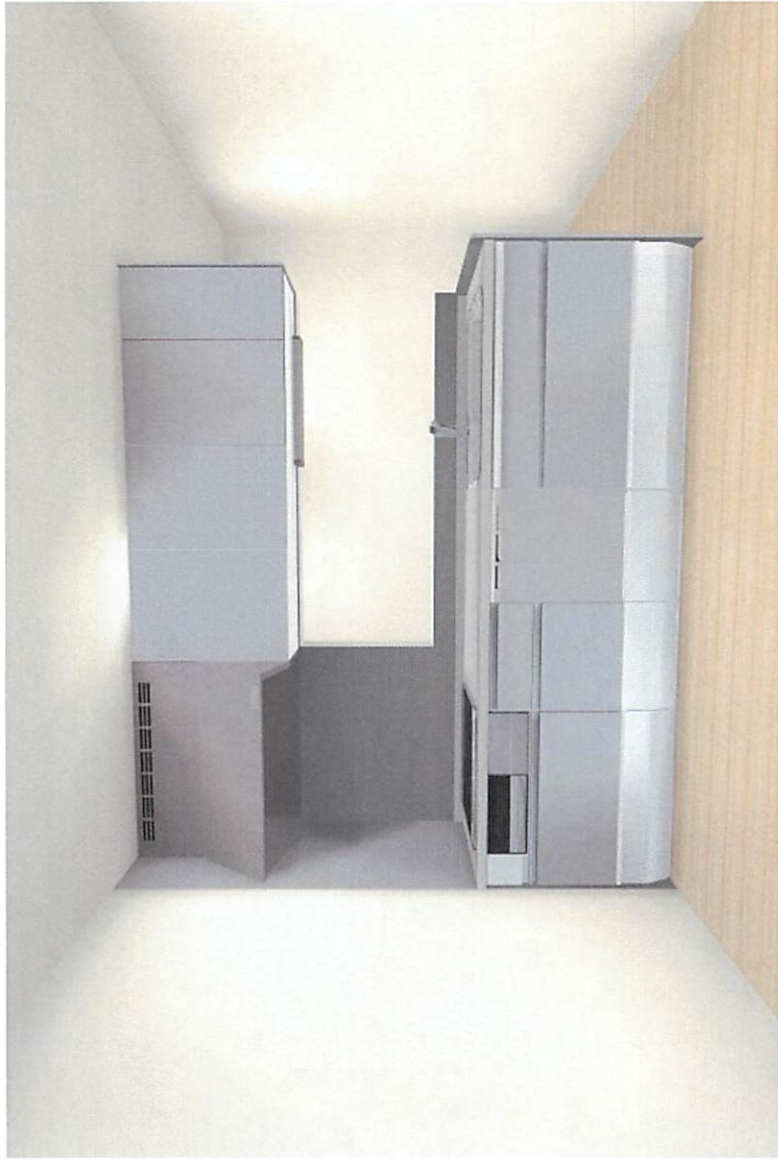

Stainless Cabinet Kitchen
クリンレディ

ずっと続く信頼。

見えない部分まで上質ステンレス。
ステンレスは鉄の何倍も何十倍も錆びにくい金属。
だから、長寿命。
クリンレディはステンレスにこだわる。
一目で目につくシンクや扉だけではなく、
底面、側面、骨組みまでステンレス。
見えない部分にも、使い続ける人への優しさを。

<p>深型レンジフード(シロコロフアン) 9cm/シルバー ZBSJNR(C/D)PFSZ</p>	<p>2ロッドナジエントヒーター(60cm) 7-1/2インチシルバー ZBFRH16PFSZ</p>	<p>シングルレバー水栓 ZKMS11TTCIE</p>	<p>食器洗い乾燥機 チーフ型 基本モジュールタイプ(ホワイト)標準 扉取付は後 ステンレスカラー(50cm/45cm/37cm)</p>	<p>ステンレスワークトップ(新ロニグ) ステンレスの表面にイオン加工を施した上質な質感が魅力。</p>	

<p>■ 扉カラー</p> <p>クリスタ ホワイト <input type="checkbox"/> (CWE)</p> <p>クリスタ レッド <input type="checkbox"/> (CYB)</p> <p>クリスタ フルード <input type="checkbox"/> (CWF)</p> <p>クリスタ シトロン <input type="checkbox"/> (GYF)</p> <p>クリスタ クリスタ <input type="checkbox"/> (GYL)</p> <p>クリスタ チェコール <input type="checkbox"/> (GYL)</p> <p>クリスタ プラウン <input type="checkbox"/> (GYV)</p> <p>クリスタ フラウン <input type="checkbox"/> (GYV)</p>	<p>クリスタ クリスタ <input type="checkbox"/> (GYW)</p> <p>クリスタ フルード <input type="checkbox"/> (GYW)</p> <p>クリスタ フラウン <input type="checkbox"/> (GYV)</p> <p>クリスタ プラウン <input type="checkbox"/> (GYV)</p>	<p>クリスタ クリスタ <input type="checkbox"/> (GYF)</p> <p>クリスタ シトロン <input type="checkbox"/> (GYF)</p> <p>クリスタ クリスタ <input type="checkbox"/> (GYL)</p> <p>クリスタ チェコール <input type="checkbox"/> (GYL)</p> <p>クリスタ プラウン <input type="checkbox"/> (GYV)</p> <p>クリスタ フラウン <input type="checkbox"/> (GYV)</p>	<p>クリスタ クリスタ <input type="checkbox"/> (CWE)</p> <p>クリスタ レッド <input type="checkbox"/> (CYB)</p> <p>クリスタ フルード <input type="checkbox"/> (CWF)</p> <p>クリスタ シトロン <input type="checkbox"/> (GYF)</p> <p>クリスタ クリスタ <input type="checkbox"/> (GYL)</p> <p>クリスタ チェコール <input type="checkbox"/> (GYL)</p> <p>クリスタ プラウン <input type="checkbox"/> (GYV)</p> <p>クリスタ フラウン <input type="checkbox"/> (GYV)</p>	<p>クリスタ クリスタ <input type="checkbox"/> (CWE)</p> <p>クリスタ レッド <input type="checkbox"/> (CYB)</p> <p>クリスタ フルード <input type="checkbox"/> (CWF)</p> <p>クリスタ シトロン <input type="checkbox"/> (GYF)</p> <p>クリスタ クリスタ <input type="checkbox"/> (GYL)</p> <p>クリスタ チェコール <input type="checkbox"/> (GYL)</p> <p>クリスタ プラウン <input type="checkbox"/> (GYV)</p> <p>クリスタ フラウン <input type="checkbox"/> (GYV)</p>	<p>クリスタ クリスタ <input type="checkbox"/> (CWE)</p> <p>クリスタ レッド <input type="checkbox"/> (CYB)</p> <p>クリスタ フルード <input type="checkbox"/> (CWF)</p> <p>クリスタ シトロン <input type="checkbox"/> (GYF)</p> <p>クリスタ クリスタ <input type="checkbox"/> (GYL)</p> <p>クリスタ チェコール <input type="checkbox"/> (GYL)</p> <p>クリスタ プラウン <input type="checkbox"/> (GYV)</p> <p>クリスタ フラウン <input type="checkbox"/> (GYV)</p>
<p>クリスタ クリスタ <input type="checkbox"/> (CWE)</p> <p>クリスタ レッド <input type="checkbox"/> (CYB)</p> <p>クリスタ フルード <input type="checkbox"/> (CWF)</p> <p>クリスタ シトロン <input type="checkbox"/> (GYF)</p> <p>クリスタ クリスタ <input type="checkbox"/> (GYL)</p> <p>クリスタ チェコール <input type="checkbox"/> (GYL)</p> <p>クリスタ プラウン <input type="checkbox"/> (GYV)</p> <p>クリスタ フラウン <input type="checkbox"/> (GYV)</p>	<p>クリスタ クリスタ <input type="checkbox"/> (CWE)</p> <p>クリスタ レッド <input type="checkbox"/> (CYB)</p> <p>クリスタ フルード <input type="checkbox"/> (CWF)</p> <p>クリスタ シトロン <input type="checkbox"/> (GYF)</p> <p>クリスタ クリスタ <input type="checkbox"/> (GYL)</p> <p>クリスタ チェコール <input type="checkbox"/> (GYL)</p> <p>クリスタ プラウン <input type="checkbox"/> (GYV)</p> <p>クリスタ フラウン <input type="checkbox"/> (GYV)</p>	<p>クリスタ クリスタ <input type="checkbox"/> (CWE)</p> <p>クリスタ レッド <input type="checkbox"/> (CYB)</p> <p>クリスタ フルード <input type="checkbox"/> (CWF)</p> <p>クリスタ シトロン <input type="checkbox"/> (GYF)</p> <p>クリスタ クリスタ <input type="checkbox"/> (GYL)</p> <p>クリスタ チェコール <input type="checkbox"/> (GYL)</p> <p>クリスタ プラウン <input type="checkbox"/> (GYV)</p> <p>クリスタ フラウン <input type="checkbox"/> (GYV)</p>	<p>クリスタ クリスタ <input type="checkbox"/> (CWE)</p> <p>クリスタ レッド <input type="checkbox"/> (CYB)</p> <p>クリスタ フルード <input type="checkbox"/> (CWF)</p> <p>クリスタ シトロン <input type="checkbox"/> (GYF)</p> <p>クリスタ クリスタ <input type="checkbox"/> (GYL)</p> <p>クリスタ チェコール <input type="checkbox"/> (GYL)</p> <p>クリスタ プラウン <input type="checkbox"/> (GYV)</p> <p>クリスタ フラウン <input type="checkbox"/> (GYV)</p>	<p>クリスタ クリスタ <input type="checkbox"/> (CWE)</p> <p>クリスタ レッド <input type="checkbox"/> (CYB)</p> <p>クリスタ フルード <input type="checkbox"/> (CWF)</p> <p>クリスタ シトロン <input type="checkbox"/> (GYF)</p> <p>クリスタ クリスタ <input type="checkbox"/> (GYL)</p> <p>クリスタ チェコール <input type="checkbox"/> (GYL)</p> <p>クリスタ プラウン <input type="checkbox"/> (GYV)</p> <p>クリスタ フラウン <input type="checkbox"/> (GYV)</p>	<p>クリスタ クリスタ <input type="checkbox"/> (CWE)</p> <p>クリスタ レッド <input type="checkbox"/> (CYB)</p> <p>クリスタ フルード <input type="checkbox"/> (CWF)</p> <p>クリスタ シトロン <input type="checkbox"/> (GYF)</p> <p>クリスタ クリスタ <input type="checkbox"/> (GYL)</p> <p>クリスタ チェコール <input type="checkbox"/> (GYL)</p> <p>クリスタ プラウン <input type="checkbox"/> (GYV)</p> <p>クリスタ フラウン <input type="checkbox"/> (GYV)</p>

※画像はイメージです。印刷の色合いが実際とは多少異なる場合があります。

プラン作成日

2018/02/20

担当事業所名

横浜北営業所

担当者名

荒川洋至

TH

クリンレディ

キッチンから、笑顔をつくらう

長く使ってわかる！ 期待以上のクリンレディ

「お客様の声」ご紹介

★ = クリンレディをひとことと言うと？
♥ = よかったと感じる期間は？

★信頼できるキッチン

♥ アラインステンレスのすっきりとしたワークトップと扉カラー（北欧ブルー）の美しさに、キッチンに立つ時間が楽しく豊かなものに感じられます。

◎ 愛知県 / Y・Iさん (20代)

★なくてはならない存在

♥ 流レールシンクで掃除が楽。シンクが広く使いやすい。水はねも少なく使いやすい。

◎ 岐阜県 / S・Iさん (20代)

★やる気が湧く、ワクワクする

♥ シンクのステンレスにあたたかみがあります（凹凸のあるところもいい）。そして、すべての部分が衛生的で扉を開けたとき安心できます。シンクの排水口の下もお掃除がしやすく、取り外しができていいです。

◎ 福島県 / R・Sさん (60代)

★満足

♥ オールステンレスなので清潔さをいつまでも維持できます。流レールシンクも使いやすく、デザインがいい！

◎ 神奈川県 / 匿名ご希望

96.6%

の皆様の期待にお応え！

期待を下回った
3.4%

期待を上回った
45.8%

期待通り
50.8%

★すべてにおいて優れている

♥ 収納が大容量なのに外観はシンプル。これまでは外来の訪問者の応対を応援洋間で行っていましたが、いまではほとんどのお客さまを食卓のあるキッチンへ、理想的な自慢のキッチンになって満足しています。

◎ 岡山県 / S・Tさん (80代)

★お料理の助っ人

♥ 包丁、ラップ類、お箸など使う頻度の高いものを取りやすい場所に収納できて、使い勝手がいいです。

◎ 愛知県 / 匿名ご希望

★相棒、自分の生活の一部

♥ 夜洗って、水気を拭き取るのできれいが長持ちする流し台。収納が多くて、いままでの大食器棚が不要になって、すっきりできています。

◎ 愛知県 / 匿名ご希望

★私の協力者、味方、理解者。家族の一員として考えたら一番心が広くて素直でいい人

♥ 使いやすい。そうじしやすい。調理台も広いので、食材がたくさんあっても大丈夫なので、うれしい。毎日、料理するたび、クリンレディにしてよかったと思います。

◎ 神奈川県 / Y・Fさん (50代)

★城

♥ 見た目も使い勝手も最高で、調理するのが苦にならなくなりました。料理中から片付けまで一貫して「よかったです」と思っています。

◎ 京都府 / J・Tさん (50代)

★家事の助っ人!! ずっとあってほしい存在!

♥ 毎日の食器洗いや調理のときにもすばやく流しがきれいになるので、時短できます。

◎ 長野県 / M・Kさん (50代)

使い始めて
1年3カ月～1年10カ月の
使用実感

当社アンケート調査 (2017年3月) より N=120

裏面もご覧ください! ➡

シヨールームへ、ぜひ。さわって納得! クリンレディ

クリンレディ

キッチンから、美顔をつくらう

シヨールームへ、ぜひ。さわって納得！クリンレディ

充実の体感コーナー ●全国102カ所のクリナナップショールームに展開しています。



調理や後片付けで出る水の手カラで
ゴミをどんどん排水口へ

流レールシंक



いつも簡単にキレイに！
フィルターとファンを自動洗浄
洗エールレンジフード



油汚れも簡単に落とせる！
クリナナップ独自の特殊コーティング

美コート



扉バリエーションやワークトップ、
部材の質感や手ざわりを確認
各種部材コーナー



ブルモーションで快適な引き心地
整理収納しやすい

キッチン収納



クリンレディは、リフォームのプロが選ぶキッチンランキングにて3年連続No.1を獲得！

リフォーム産業新聞の調査集計による表彰「リフォーム大賞」にて、キッチン部門の高級・中級・普及の各価格帯で、クリナナップのシステムキッチンがいずれも3年連続で1位独占！
なかでもクリンレディは、中級価格帯でダントツの評価をいただいています。

システムキッチン商品仕様書

お問い合わせ番号：
100318342



岩間 良一 様邸

扉カラー参考価格 ご予算に合わせて、扉カラーをお選びいただけます。

商品合計	¥1,201,200-	作成日付	2018年02月20日
商品総合計 (税込)	¥1,201,200- ¥1,297,296)	プラン名	キッチン：クリンレディ
消費税率	8%	見積番号	142837938
<small>※納品予定月に拠ります。 ※価格は取扱価格と、税込価格に分けて 表示しています。</small>		図面番号	112183185
納品予定月	2018年07月	営業所	横浜北営業所
見積有効期限	30日	営業担当	荒川洋至

ご提案仕様

Stainless Cabinet Kitchen

クリンレディ

商品シリーズ : Cクラス
扉シリーズ : Cクラス

扉カラー : 未定

キャビネットカラー : アイボリー

取手 : ライン取手

キッチンレイアウト : I型

シンク勝手 : 右

間口/奥行/高さ : 260cm/65cm/85cm

ワークトップ素材 : ステンレス/ドット柄コイニング加工

フロアキャビネット : スライド収納プラン

スライドレール(シンクキャビネット) : サイレントレール (底板ステンレス あり)

シリーズ	金額	シリーズ	金額
Sクラス	¥1,509,200 (¥1,629,936)	Cクラス	¥1,201,200 (¥1,297,296)
Aクラス	¥1,419,200 (¥1,532,736)	Dクラス	¥1,120,200 (¥1,209,816)
Bクラス	¥1,322,200 (¥1,427,976)		
トップ材質参考価格 ご予算に合わせて、トップ材質をお選びいただけます。			
トップ材質	金額	トップ材質	金額

シンク種類 : 流レールシンク (大) SAシンク/ステンレス

水栓金具 : シングルレバー水栓

食器洗い乾燥機 : あり

加熱調理機器 : 2口IH+ラジエントヒーター グリル:水素面焼き フェイス:シルバー トップ:ブラック 間口600mm

ガス種 : なし

レンジフード : W=90cm/深型レンジフード シロココファン

吊戸棚/オブション : H=700mm/キッチンライト LEDシーソースイッチタイプ 600mm

開放防止部品 : あり

壁パネル : CAボード/色未定

壁パネル部材 :

天井高さ : 確定 (2371mm)

ガラスタイプ :

※建築現場の状況に応じて、商品取付費および搬入費が加算される場合があります。

※建築工事、電気工事、設備工事は施工範囲外の別途工事となります。

※製品仕様及び金額を予告無く変更する場合がありますので、予めご了承下さい。

※ご検討用プランにつき、商品名・商品仕様等については、ご販売事業者様との間で詳細をお打ち合わせ願います。

商品明細 (内訳) 書

お問い合わせ番号 : 100318342

見積番号 : 142837938 (2018年02月20日)

岩間 良一 様邸 図面番号 : 112183185 (2018年02月20日)

番号	部番	機種名	機能名	品名	商品寸法			数量	単価	標準金額	備考
					W	D	H				
1	1	D65cm標準ワークトップ I 型	ステンレスシンク(SAシンク)	CCZCA260BSAR-SSNA	2600	650		1	¥159,000	¥159,000	ステンレス (ドット柄)
2	2	フリーパイプ		ZKFFNN-K				1	¥3,000	¥3,000	
3	3	水栓金具	シングルレバー水栓(一般地)	ZZKM5111TCLE				1	¥25,000	¥25,000	
4	4	コンキビ ネット/配管スペース有・底板ステン有	見切り板付・ステップホック付	CGG075HA1LL-***\$N	750	640	830	1	¥96,000	¥96,000	
5	5	調理機器(IHクッキングヒーター・3口)	2口IH+グリッドヒーター(シボ・フェイェス、アラックトップ)	ZEFZR6H16PSK-E	600	507	220	1	¥192,000	¥192,000	
6	6	IHクッキングヒーター専用仕切板	W75cm用	ZKS075GN-L				1	¥14,000	¥14,000	
7	7	パースキビ ネット/配管スペース有・底板ステン有	2段引出し	CB045HA2AN-***\$N	450	640	830	1	¥50,000	¥50,000	
8	8	食洗機用キビ ネット/配管スペース有/底板ステン有	扉面材/深型食洗機/JDU用	CB045HNSN-***\$N	450	640	265	1	¥39,000	¥39,000	
9	9	食器洗い乾燥機(扉面材タイプ)	デーパー型省エネ付・イオン除菌タイプ	ZNPE45M16JDU	448	630	546	1	¥199,000	¥199,000	
10	10	シカキビ ネット/配管スペース有・底板ステン有	うきうきホック付	CGS095HALGN-***\$N	950	640	830	1	¥117,000	¥117,000	
11	11	サト化粧板	D65cmパースキビ ネット用	CGNE067HBN-***	15	670	900	1	¥12,000	¥12,000	
12	12	レンジフード	深型シロココフアン(シルバーク)	ZRS90BD12FSZ-E	900	605	700	1	¥93,000	¥93,000	
13	13	(開放防止部品付)ミドル吊戸棚	不燃仕様(片側板)・取手レス仕様	CCW050MSAER-***NH	500	375	700	1	¥25,100	¥25,100	
14	14	(開放防止部品付)ミドル吊戸棚	取手レス仕様	CCW120MBAER-***NH	1200	375	700	1	¥38,300	¥38,300	
15	15	キッチンライト	LEDタイプ	ZZSKLED60CLK-E	565	93	23	1	¥28,000	¥28,000	
16	16	サト化粧板	ミドル吊戸棚用	CCNE039MWB-***	15	390	700	1	¥9,000	¥9,000	
キッチン 小計									¥1,099,400		

番号	部番	機種名	機能名	品名	商品寸法			数量	単価	標準金額	備考
					W	D	H				
17	17	キャット	2枚組	KMJ-V180*	1820	3	910	1	¥44,400	¥44,400	
18	18	キャット	1枚組	KMJ-N240*	2420	3	910	1	¥27,900	¥27,900	
19	19	キャット	見切り・コーナー用モジュール	KMJ-SDAW				1	¥8,100	¥8,100	
20	20	キャット	取付・設置キット	KMJ-BHH				2	¥10,700	¥21,400	

商品明細 (内訳) 書

お問い合わせ番号：100318342

見積番号：142837938 (2018年02月20日)

図面番号：112183185 (2018年02月20日)

岩間 良一 様邸

壁パネル 小計 ¥101,800

- ※製品仕様及び金額を予告なく変更する場合がありますので、予めご了承下さい。
- ※ご検討用プランにつき、商品名・商品仕様等については、ご販売業者様との間で詳細をお打ち合わせ願います。
- ※開放防止部品の性能及び補償について
使用環境、または状況等(建物の構造・階数、収納状態、振動の大きさ・性能)により、性能を十分に発揮できない
場合がありますのでご注意ください。尚、収納物の破損等(損害)については補償の対象になりません。

商品総合計 (税込み)	¥1,201,200 (¥1,297,296)
----------------	------------------------------

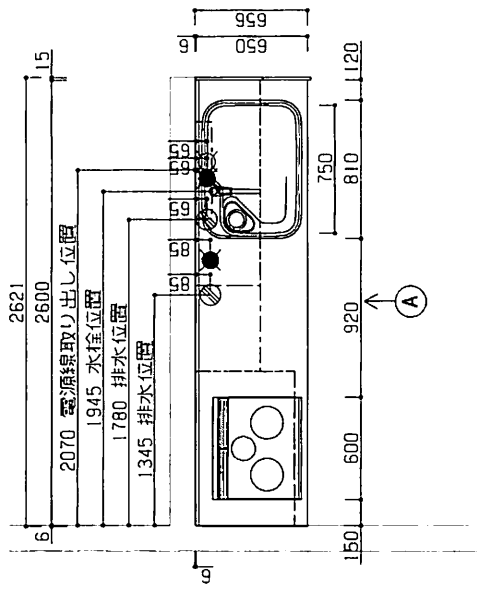

平面図

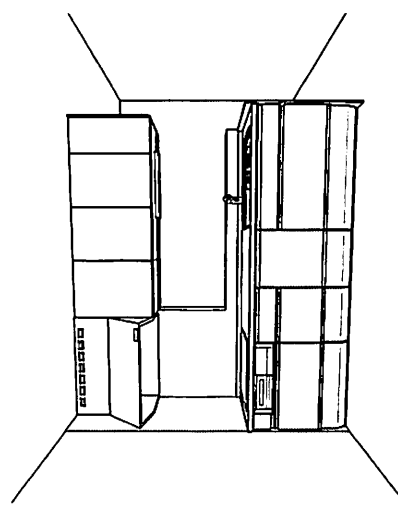

設備記号

記号	記号の意味	記号	記号の意味
○	給水位置	●	コンセント取付位置
●	給湯位置	● ₂	コンセント取付位置/2口
○	排水位置	● _{200V}	コンセント取付位置/200V
▲	ガス配管位置	● _{ET}	アース付コンセント取付位置
+	電源取出し位置	● _{3PE}	3極接地付コンセント取付位置

商品概要

商品シリーズ	クリンレディ
扉シリーズ	Cクラス
扉カラー	メイン色 未定 サブ色
キャビネットカラー	アイボリー
取手種類	ライン取手
W・D・H	260cm/65cm/85cm
トップカラー	ステンレス/ドット柄/コイニング加工
シンク種類	流レールシンク(木) SAシンク/ガラス
天井高さ	確定(2371mm)
壁パネル	CAボード/色未定
壁パネル巻材	
アトカタタタ	
開放防止部材	あり
水栓金具	シングルレバー水栓
引出し仕様	サイレントレール(底板ステンレスあり)
食器洗浄乾燥器	あり
調理器	2口IH+ラジエントヒーター グリル:水無面焼き
レンジフード	W=90cm/深型レンジフード シロッコファン
吊戸	H=700mm
カウンタートップ	
ガラスタイプ	

必ずお読み下さい
 以下の工事・部材は別途ご用意下さい。
 ・周囲躯体、仕上げ、取り付け用下地工事
 ・ダクト工事、壁面開口、屋外化扉カバー等
 ・給排水配管、電気配線、および接続工事

本体の「取付・設置」以外の関連工事（大工工事、電気工事、ガス配管工事、管工事、建具工事等）は法的有資格者による工事が必要になります。

クリナップ株式会社	岩間 北盛 業所	シリーズ	クリンレディ	案件名	岩間 良一 様邸
	岩間 荒川 祥室	SR	100318342	お問い合わせ番号	
2018.02.20	作図 前田 祥子	図面番号	112183185	図面番号	112183185
		ページ	1/30		キッチン：クリンレディ

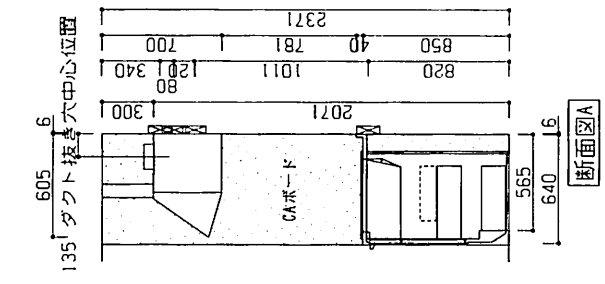

断面図A

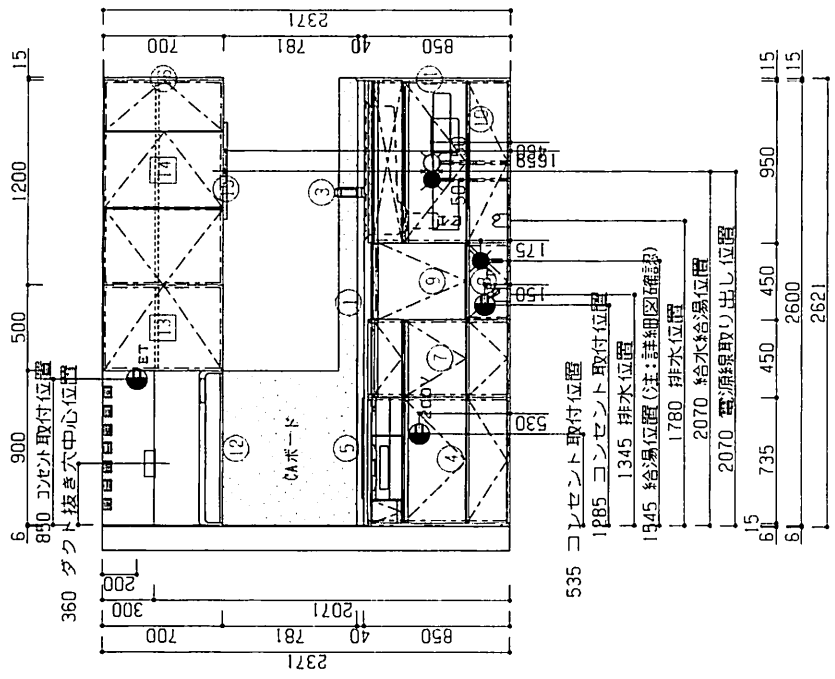

展開図A

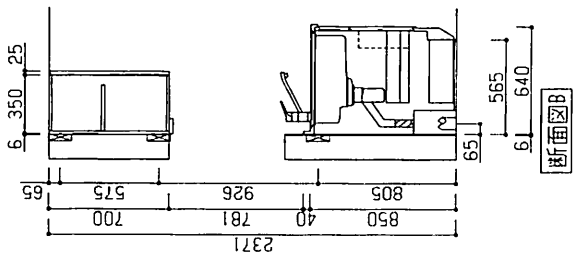

断面図B

商品詳細

No	詳細	設備等
3	水栓金具	
5	W=60cm 2口IHヒーター+ラジエント(シルバー)	5800W (AC200V) 差し込みプラグ30A 250V 2極(接地密付き)
9	ブルオーブン食器洗い乾燥機バイオパワー輪面(シルバー)	900W (AC100V) コンセント(15A, アース端子) 排水管 耐熱 HT20 相当
12	W=90cm 深型レンジフード(シロツコファン)(H=70cm用)(シルバー)	(AC100V) コンセント(15A, アース端子) ダクト径150mm

設備記号

記号	記号の意味	記号	記号の意味
☉	給水位置	●	コンセント取付位置
☼	給湯位置	●	コンセント取付位置/2口
☼	排水位置	●	コンセント取付位置/200V
▲	ガス配管位置	●	アース付コンセント取付位置
⊖	電源取出し位置	●	3極接地付コンセント取付位置

必ずお読み下さい

- 以下の工事・部材は別途ご用意下さい。
 - ・周囲躯体、仕上げ、取り付け用下地工事
 - ・ダクト工事、壁面開口、屋外化霜カバー等
 - ・給排水配管、電気配線、および接続工事

本体の「取付・設置」以外の関連工事(大工工事、電気工事、ガス配管工事、管工事、建具工事等)は法的有資格者による工事が必要になります。

クリナップ株式会社	群馬 北営業所 岩間 荒川様至	シリース クリンレディ	案件名	岩間 良一 様邸
	SR	概尺 1/30	プラン名	キッチン：クリンレディ
	2018.02.20	4区 前田様至	100318342	
			お問合わせ番号	112183185

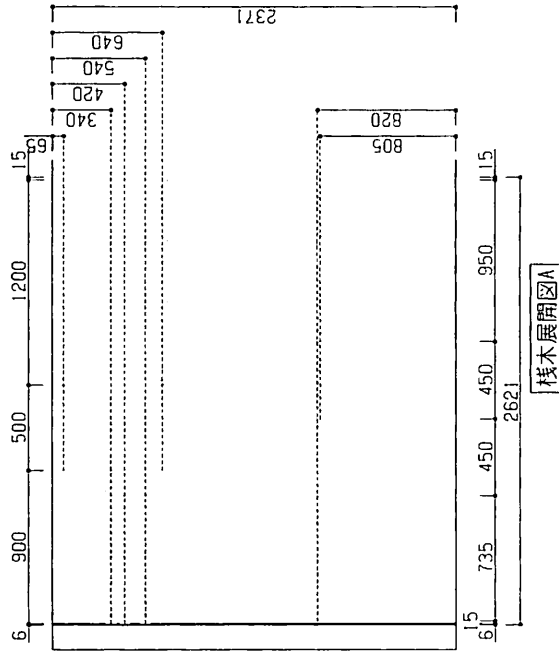

本体の「取付・設置」以外の関連工事（大工工事、電気工事、電気工事、ガス配管工事、管工事、建具工事等）は法的有資格者による工事が必要になります。

クリナップ株式会社	営業所	埼玉県 蕨市 蕨北営業所	シリース クリナップレイ	案件名	岩間 良一 様邸
	SR	蕨市 蕨北営業所	お問い合せ番号	100318342	キッチン
2018.02.20	社印	前田洋子	図面番号	112183185	キッチン：クリナップレイ